

# Инструкция по сборке парты Granda / Granda Plus

## Anatomica



Последнюю актуальную версию инструкции можно посмотреть по QR-коду

Или по ссылке: [www.qp-partu.ru/a/210773](http://www.qp-partu.ru/a/210773)

QP-Partu - эксклюзивный дистрибьютор бренда Anatomica в России.

Перед началом сборки аккуратно разложите все детали на твердой поверхности, чтобы ничего не потерять. Проверьте наличие комплектующих и деталей и убедитесь, что все на месте. Детали могут отличаться по цвету и форме, могут отсутствовать или быть лишними. Если вы заметили, что нет обязательных для сборки деталей, то свяжитесь с нами.

### Комплектующие парты:

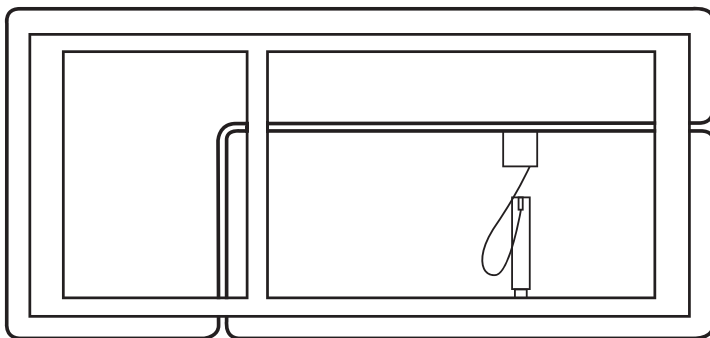

1 Столешница x 1

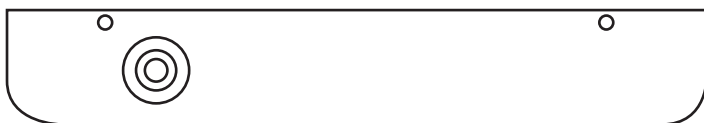

2 Боковина x 2

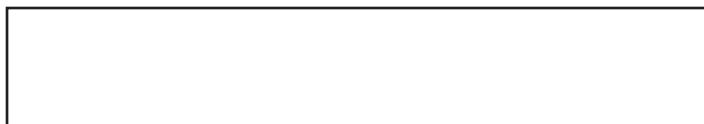

3 Перекладина x 1



4 Шестигранный вал x 1



6 Деталь для ручки x 1

5 Ножка x 2

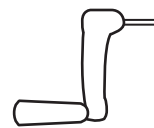

7 Ручка x 1



8 Винт А x 16

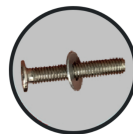

9 Винт В x 10



10 Крепёж x 5

11

Пенал x 1

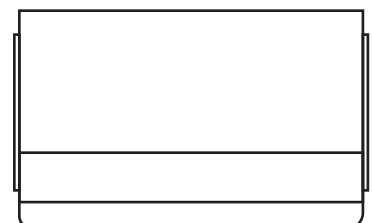

# Комплекующие надстройки (Granda Plus):

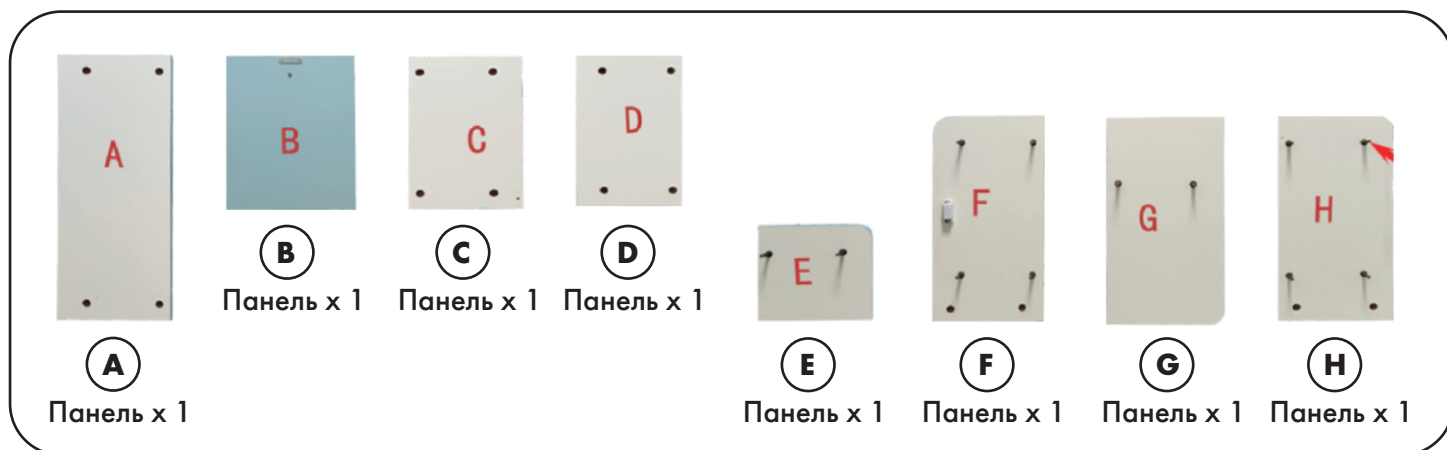

## Сборка парты Granda

### Шаг 1

Подготовьтесь к сборке. Положите столешницу на плоскую поверхность обратной стороной вверх. Чтобы не поцарапать стол, подложите на поверхность пола поролоновую бумагу.



### Шаг 2

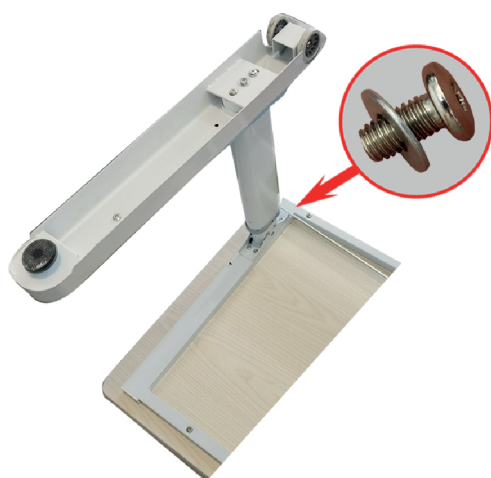

С помощью 4 коротких винтов и распорок, прикрепите левую ножку стола к раме парты и закрепите её. Обратите внимание на ориентацию ножек стола, ростовая шкала на ножках должна быть снаружи.

### Шаг 3



Перед установкой правой ножки вставьте оба конца шестигранного вала в подъемное пространство внутри двух ножек соответственно, а затем зафиксируйте правую ножку после совмещения.

## Шаг 4

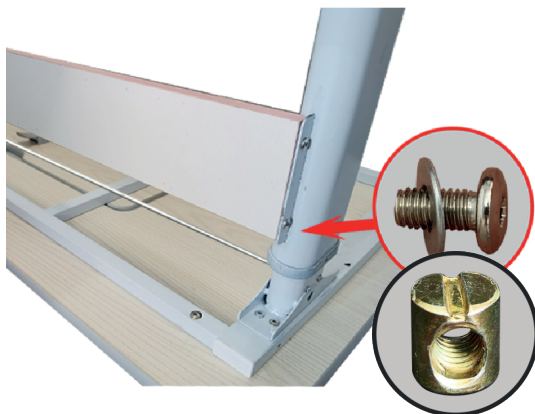

Используйте винты и шайбы в сочетании с закладными, чтобы закрепить перекладину между двумя ножками стола с помощью шестигранного ключа.

## Шаг 5

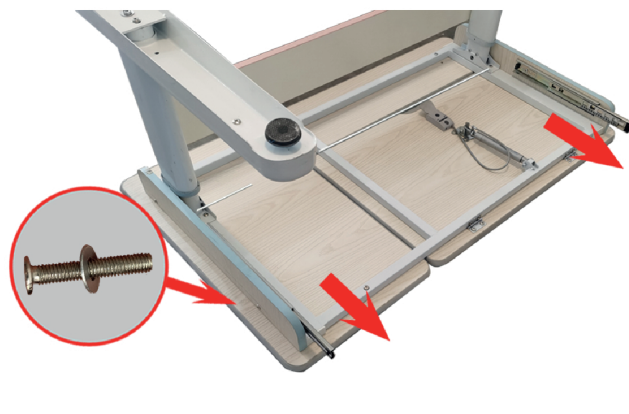

Используйте длинные винты и шайбы, чтобы закрепить кронштейн выдвижного ящика и обратите внимание на направление скольжения кронштейна при фиксации. Вставьте пластиковое основание под ручку в отверстие боковины выдвижного пенала.

## Шаг 6

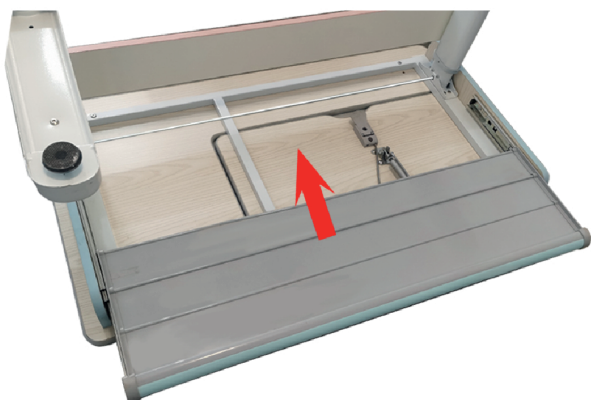

Задняя часть выдвижного ящика обращена вверх, а сам ящик вставлен в направляющую.

Парта Anatomica Granda собрана и готова к использованию. Если вы приобрели парту Granda Plus с надстройкой, то продолжайте сборку с шага 7.



## Сборка парты Granda Plus

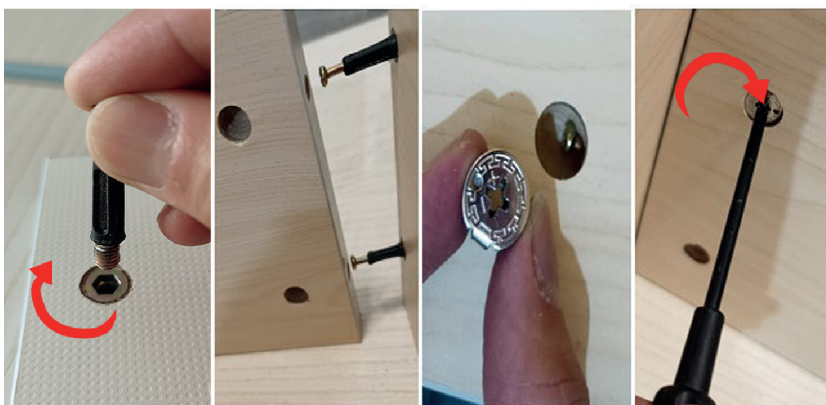

Схематичная диаграмма использования шурупов 3в1

## Шаг 7

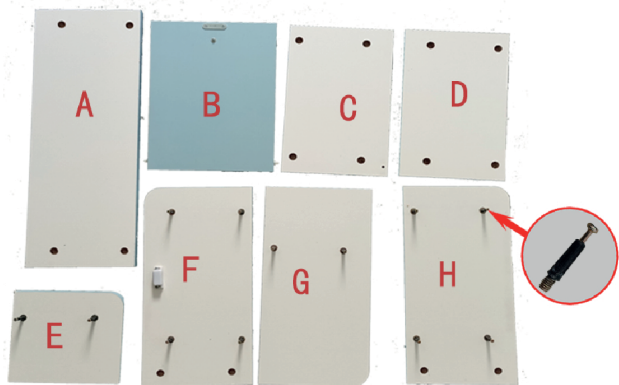

На всех частях книжной полки есть вспомога-  
тельные чертежи. Сначала установите длинные  
винты «три в одном» во все встроенные  
отверстия.

## Шаг 8

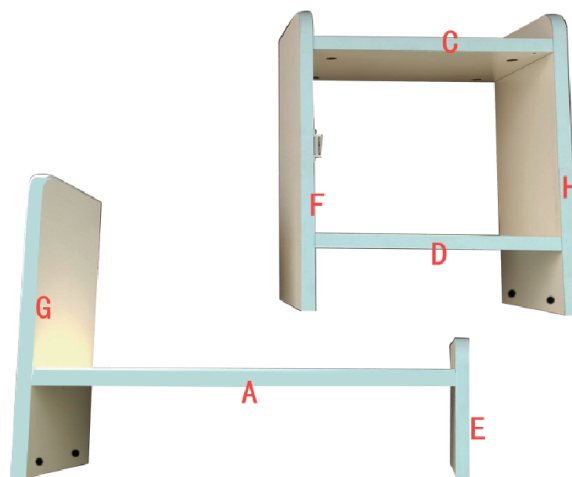

Как показано на рисунке, используйте  
винты «три в одном», чтобы собрать  
все полки.

## Шаг 9

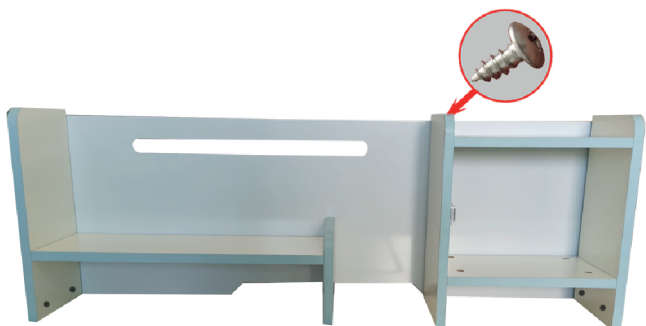

Как показано на рисунке, с помощью  
саморезов установите объединительную  
панель книжной полки

## Шаг 10

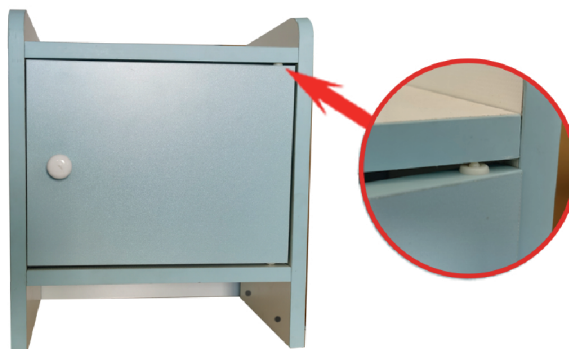

Установите открывающую и закрывающую  
стенку ящика

## Шаг 10

Установите собранную надстройку  
на рабочий стол с помощью  
шурупов «три в одном»  
и сборка завершена.



# Гарантийный лист

Наименование товара:	Парта Anatomica Granda / Granda Plus
Срок гарантии:	6 месяцев + 30 месяцев <b>Save Plus</b> (нужно активировать в течение 2 недель с момента покупки)









## Условия гарантии:

- Гарантия распространяется на все случаи обнаружения брака, а также дефектов производственного характера.
- В течение гарантийного срока владелец имеет право на бесплатный ремонт по неисправностям, которые явились следствием производственных дефектов.
- Для осуществления гарантийного обслуживания необходимо иметь документы, подтверждающие факт покупки, гарантийный лист и номер заказа.

Гарантийное обслуживание не производится, если:

- Изделие имеет следы механического повреждения
- Были нарушены условия эксплуатации, транспортировки или хранения
- Проводился ремонт лицами, не являющимися сотрудниками авторизованного сервисного центра
- Использовались не оригинальные комплектующие

Действующие условия гарантии написаны в актуальной версии инструкции на нашем сайте. Производители оставляют за собой право без предварительного уведомления покупателя вносить изменения в конструкцию, комплектацию или технологию изготовления изделий с целью улучшения их свойств.

<b>Обращение в отдел рекламаций:</b>  +7 (495) 032-55-30 <small>Телефон</small>  <a href="mailto:serv@qp-partu.ru">serv@qp-partu.ru</a> <small>Почта</small>  +7 925 195-62-13 <small>WhatsApp</small>  <a href="https://t.me/Qp_partu_mebel_bot">Qp_partu_mebel_bot</a> <small>Telegram</small>	<b>Отдел продаж:</b>  8 800 775 77 23 <small>Телефон</small>  <a href="https://t.me/Qp_partu_bot">Qp_partu_bot</a> <small>Telegram</small>  +7 (495) 125-25-50 <small>WhatsApp</small>	<b>Наш сайт:</b>  <a href="http://qp-partu.ru">qp-partu.ru</a>
--	--	--



**Активировать  
дополнительную  
гарантию Save Plus**

Расширенная гарантия должна быть активирована в течение двух недель с момента покупки.



<b>Дата покупки:</b> <small>Заполняется продавцом</small>	
<b>Место покупки:</b> <small>Заполняется продавцом</small>	